

Wandhängende Gas-Brennwertgeräte, Leistungsbereich: 2,9 bis 24 kW

# Logamax plus GB172 (K) Logamax plus GB172 T50

**Buderus**

Heizsysteme mit Zukunft.





# Klimaschutz lohnt sich.

Regenerative Erweiterungen werden vom Staat gefördert. Wir beraten Sie.

**0800 0 2030 00**

[www.buderus.de/staatliche-foerderung](http://www.buderus.de/staatliche-foerderung)

## Der zuverlässige Klassiker.

Hunderttausendfach bewährt: Der Logamax plus GB172 ist der Klassiker unter den wandhängenden Gas-Brennwertgeräten. Optimiert und platzsparend, versorgt er Sie zuverlässig mit Raumwärme und – in der Variante GB172 T50 mit integrierter Warmwasserbereitung – mit warmem Trinkwasser. Intelligent gemanagt mit dem Buderus Regelsystem EMS plus, ist der Logamax plus GB172 in allen fünf Leistungsgrößen und Varianten sparsam und kann mit einer externen Internet-Schnittstelle für die Steuerung per Smartphone und Tablet ausgestattet werden.



## Inhalt

2	Allgemein
4	Vorteile
6	Technik
10	Systemintegration
12	Warmwasserkomfort
13	Regelung & Konnektivität
14	Technische Daten

# Kleine Sparwunder – große Perspektiven.

Leistungsstark und sparsam, flexibel und praktisch – und dazu noch zukunftssicher. Der Logamax plus GB172 für Wohnungen und Einfamilienhäuser überzeugt mit Technologie und Komfort.

## **Vorteil Ersparnis.**

Der Logamax plus GB172 haushaltet verantwortlich und sparsam sowohl mit dem Energieklassiker Erdgas als auch mit dem für den Betrieb benötigten Strom: Dessen Verbrauch im Stand-by-Betrieb liegt gegenüber vergleichbaren Geräten bei weniger als der Hälfte.

## **Vorteil Ausstattung.**

Das Brennwertgerät ist für verschiedene Luft-Abgas-Systeme zugelassen und kann unabhängig vom Schornstein flexibel im Gebäude installiert werden. Schon beim Einbau spart es dank seiner Vollausstattung ab Werk: z. B. mit Umwälzpumpe, Sicherheits- und 3-Wege-Umschaltventil für die Warmwasserbereitung. Mit dem Kombigerät Logamax plus GB172-24 K steht eine platzsparende Variante mit integrierter Warmwasserbereitung im Durchlaufprinzip für Etagenwohnungen zur Verfügung. Für noch mehr Warmwasserkomfort ist im Logamax plus GB172-24 T50 ein 48-Liter-Warmwasserspeicher bereits im Gerät integriert.

## **Vorteil Energiebilanz.**

Täglich Energie sparen: Beim Logamax plus GB172 wird Gas oder Strom nur verbraucht, wenn auch tatsächlich Bedarf dafür besteht. So sorgt der modulierende Brenner dafür, dass die Heizleistung zwischen 23 % und 100 % (bei der Variante Logamax plus GB172-14) angepasst werden kann. Und noch besser: Die serienmäßig drehzahlgeregelte Hocheffizienzpumpe braucht beispielhaft wenig Strom dank intelligenter Steuerung und Technik. Zusammen mit der Basissteuerung und der digitalen Kesselregelung verbraucht der Logamax plus GB172 so im Stand-by-Betrieb sogar nur 2 Watt.

## **Vorteil Buderus.**

Als Systemexperte bieten wir Ihnen nicht nur alle Komponenten für Ihr Heizsystem, sondern auch alle Möglichkeiten für nachträgliche Erweiterungen: zum Beispiel optimal auf das Brennwertgerät abgestimmte Warmwasserspeicher und Regelgeräte sowie Lösungen für die regenerative Unterstützung bei der Heizung und Trinkwassererwärmung wie Solarkollektoren. Für eine gute Wasserqualität in der Heizungsanlage sorgt der Buderus Heizungsschutz E<sup>3</sup>. Mit dem dreifachen Anlagenschutz kann die Heizungsanlage langfristig bei optimaler Leistung betrieben werden.



 **A**  
A+++ → D

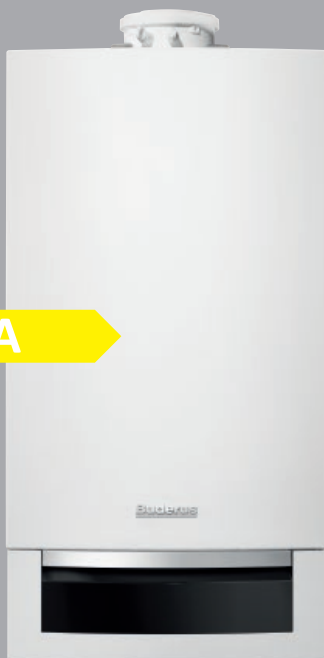

**Logamax plus GB172**

 **A**  
A+++ → D

 **A**  
A+ → F



**Logamax plus GB172 T50**

Die Klassifizierung zeigt die Energieeffizienz des Logamax plus GB172-14 bzw. des Logamax plus GB172-24 T50 in Kombination mit der Systembedieneinheit Logamatic RC310. Die Klassifizierung kann je nach Komponenten oder Leistungsgröße abweichen.

# Solide und robust: Logamax plus GB172

Brennwerttechnik von Buderus hat sich millionenfach bewährt, sodass Sie beim Logamax plus GB172 auf überzeugende Lösungen vertrauen können. Das Gerät ist ab Werk voll ausgestattet – vom Sicherheitsventil bis zur Hocheffizienz-Umwälzpumpe. Das macht die Montage für den Heizungsfachmann ganz einfach.

## **Platzsparende Warmwasserbereitung.**

Mit unserem Kombigerät Logamax plus GB172-24 K mit integriertem Warmwasser-Durchlauferwärmer bekommen Sie auf kleinstem Platz Raumwärme und Warmwasser gleichzeitig. Durch seine Boostfunktion für Warmwasser mit 30 kW kann das Gerät bis zu 14 l/min mit 40 °C schon nach kurzer Wartezeit zur Verfügung stellen.

## **Warmes Wasser – schnell und reichlich.**

Warmes Wasser ohne lange Wartezeiten: Ein umfangreiches Produktangebot an Warmwasserspeichern bietet Ihnen die optimale Lösung für Ihren Warmwasserkomfort. Untergebauter, nebenhängender oder separater, nebenstehender Warmwasserspeicher – bei Buderus erhalten Sie alles genau auf Ihren Bedarf abgestimmt. Selbstverständlich wird die Auslauftemperatur genau und konstant geregelt. Störende Temperaturschwankungen wie zum Beispiel beim Duschen werden verhindert.



## **Logamax plus GB172**

### **Flexible Platzwahl**

durch kompakte Abmessungen und Vielfalt an Abgassystemen.

### **Werkseitig komplett ausgestattet**

mit Umwälzpumpe, Sicherheitsventil, Manometer, Kesselfüll- und -entleerhahn, 3-Wege-Umschaltventil für Warmwasserbereitung und Ausdehnungsgefäß (Kombigerät).

### **Integrierter Plattenwärmetauscher**

für Warmwasser bei Logamax plus GB172-24 K

### **Basiscontroller BC25**

mit einfachem elektrischem Anschluss für eine schnelle Installation; problemlose Einstellung der Betriebsparameter.

### **Einfach sparsam**

durch äußerst energiesparenden Betrieb, Umwälzpumpe mit  $EEL \leq 0,2$  und deutlich geringerem Stromverbrauch im Stand-by-Betrieb als vergleichbare Modelle.

### Heizungsschutz hoch drei.

Die Wasserbeschaffenheit des Heizungssystems sowie eine möglicherweise erforderliche Wasseraufbereitung sind für einen störungsfreien Betrieb, die Lebensdauer und die Wirtschaftlichkeit der Heizungsanlage besonders wichtig. Das Buderus Heizungsschutzkonzept E<sup>3</sup> verhilft zu einer langlebigen und störungsfreien Heizungsanlage.

### Die drei Komponenten des Anlagenschutzes.

- **Entschlammung:** Zur Reduzierung der Schlammpartikel im Heizkreislauf wird das komplette Heizungswasser durch den Logafix Magnetitabscheider geleitet.
- **Entsälzung:** Die Entsälzung entzieht dem Wasser Kalk und alle korrosionstreibenden Salze. So sind Sie bei der Wasseraufbereitung immer auf der sicheren Seite.
- **Entgasung:** Anders als Standard-Schnellentlüfter entzieht der Logafix Luftabscheider auch die im Wasser gelösten Gase.

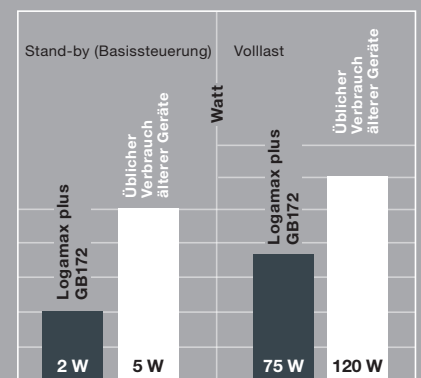

Heizungen verbrauchen neben Brennstoff auch Strom – und auch der wird immer teurer. Dank optimaler Energienutzung sparen Sie mit dem Logamax plus GB172 auch hier bares Geld.

# Kleines Speicherwunder Logamax plus GB172 T50

Das kompakte Gas-Brennwertgerät Logamax plus GB172 T50 passt in jede Wohnung. Und liefert zuverlässig Wärme für die Warmwasserbereitung, die nicht mehr kostet als unbedingt nötig.

## **Unser Sparwunder – jetzt auch mit integriertem Warmwasserspeicher.**

Der Logamax plus GB172 T50 ergänzt die erfolgreiche Logamax plus GB172 Familie um eine neue Variante mit integriertem 48-Liter-Warmwasserspeicher. Dadurch eignet sich diese kompakte Variante optimal zur Warmwasserversorgung von Etagenwohnungen und Einfamilienhäusern mit geringem Warmwasserbedarf. Das Kompaktgerät bietet überzeugende Lösungen, etwa für die schnelle Montage und die spätere Wartung.

## **Alles rundum durchdacht und rundum sparsam.**

Mit seiner modernen Brennwerttechnik ist er die zeitgemäße Antwort auf steigende Energiepreise und höhere Umweltschutzaufgaben beim Heizen mit Gas. So wird Gas nur dann verbraucht, wenn es wirklich nötig ist. Dafür sorgt der modulierende Brenner, der die Heizleistung von 27 % bis 100 % variieren und so jederzeit dem aktuellen Bedarf anpassen kann.

Logamax plus GB172 T50





Dadurch überzeugt der Logamax plus GB172 T50 mit einer hohen jahreszeitbedingten Raumheizungs-Energieeffizienz, einem moderaten Gasverbrauch und niedrigen Betriebskosten. Dazu trägt zusätzlich der geringe Stromverbrauch bei.

### **Sehr anpassungsfähig.**

Durch die robuste Rohrwendelkonstruktion des Warmwasserspeichers eignet sich der Logamax plus GB172 T50 auch für Einsatzgebiete mit härterem Trinkwasser, während die platzsparende Integration des Speichers in das Gehäuse den unkomplizierten Einbau in den Wohnbereich erlaubt. Durch die integrierten Edelstahl-Trinkwasserleitungen ist er nicht nur ideal für die Erstausrüstung geeignet, sondern auch für die Anlagenmodernisierung. Dabei ist er mit seiner millionenfach bewährten Buderus Brennwerttechnik ein Musterbeispiel an Energieeffizienz, Langlebigkeit und Praxistauglichkeit.



### **Logamax plus GB172 T50**

**Integrierter 48-Liter-Warmwasserspeicher**  
für sofortiges warmes Wasser bis zu 14l/min

**Genügsam**  
durch modulierenden Brenner, der seine Leistung dem Verbrauch anpasst.

**Platzsparend**  
durch kompakte Maße trotz eingebautem 48-Liter-Warmwasserspeicher – ideal für die Installation auf kleinstem Raum.

**Komplett**  
mit integrierbarem, 2 Liter großem Membranausdehnungsgefäß und der serienmäßigen Sicherheitsgruppe mit Sicherheitsventil.

**Stromsparend**  
dank Hocheffizienzpumpe, Basissteuerung und digitaler Kesselregelung, die im Stand-by-Betrieb nur 2 Watt verbrauchen.

# Perfekt abgestimmt: auf Ihr persönliches System.

Buderus Heizsysteme sind in Bausteinen aufgebaut: Baustein für Baustein erreichen Sie stufenweise eine höhere Effizienz und Energiekostensparnis. Ihren Logamax plus GB172 zum Beispiel können Sie mit einem regenerativen Wärmeerzeuger wie einer Solaranlage kombinieren. Im Buderus System sind alle Komponenten so aufeinander abgestimmt, dass die Wärme optimal erzeugt, gespeichert und verteilt wird.

## Einfach kombinierbar mit Warmwasserspeicher und Solaranlage.

Das Buderus System bietet Ihnen alle Möglichkeiten zur Erweiterung Ihres Logamax plus GB172. Zum Beispiel mit einem großen Programm an Warmwasserspeichern für Warmwasserkomfort nach Ihrem Bedarf. Oder mit einer Solaranlage, die die Raumheizung und die Wassererwärmung unterstützt. Und mit einem breiten Zubehörspektrum.

## Wenn die Sonne mitheizt.

Noch energiesparender ist Ihr Logamax plus GB172, wenn Sie ihn mit einer Solaranlage kombinieren. Die Solarkollektoren und den Pufferspeicher zur Speicherung und Abrufung der Sonnenwärme bekommen Sie bei Buderus. Die intelligente Regelung regelt das Heizsystem so, dass die sonnenproduzierte Wärme immer Vorrang hat: Das Gas-Brennwertgerät schaltet sich erst dazu, wenn die solare Wärme nicht mehr ausreicht, um den Wärmebedarf zu decken. Mit einem so zukunftsfähigen und umweltschonenden Heizsystem erfüllen Sie die Bestimmungen des Erneuerbare-Energien-Wärmegesetzes (EEWärmeG).

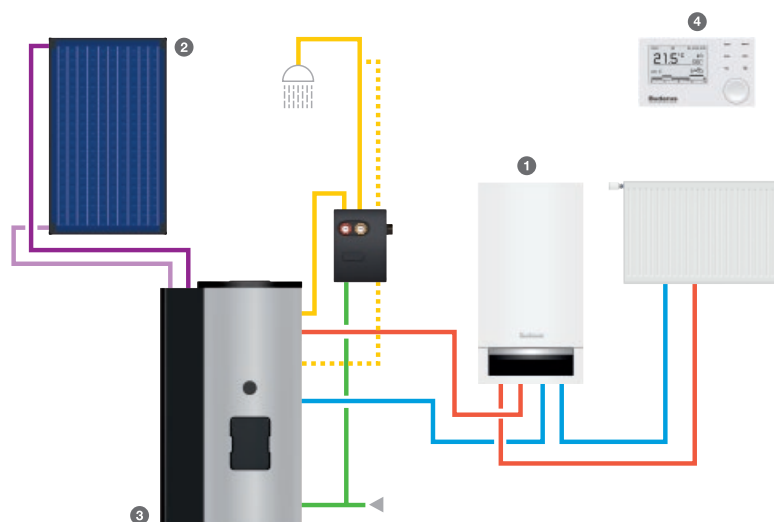

A+++ → G

Die Klassifizierung zeigt die Energieeffizienz des Buderus Logasys Systems SL104 bestehend aus Logamax plus GB172-14, Logalux SMS290/5 EW SM100, 3x Logasol SKN 4.0 und der Systembedieneinheit Logamatic RC310. Die Klassifizierung kann je nach Komponenten oder Leistungsgröße abweichen.

- ① Logamax plus GB172
- ② Logasol SKN 4.0
- ③ Logalux SMS290/E
- ④ Logamatic EMS plus mit Systembedieneinheit Logamatic RC310

**Sogar noch effizienter: die optimale Verbindung aus konventioneller und regenerativer Wärmeerzeugung im Buderus System.**

# Das System-Plus.

Wir sind die Systemexperten.  
Wir überzeugen mit perfekt aufeinander abgestimmten Komponenten. Unsere zukunftsfähigen Systemlösungen sind solide, modular, vernetzt – und an Ihren Bedarf angepasst.

## Logamax plus GB172

### Logasol SKN 4.0



### Control Center Connect



### Logalux SMS290

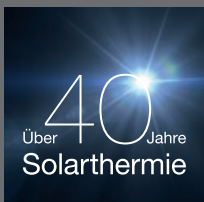

Weil wir von der besonderen Qualität unserer Systemlösungen überzeugt sind, geben wir Ihnen 5 Jahre Systemgarantie auf alle Buderus Logasys Systeme und Logaplus Pakete! Ihre Heizungsfachfirma überreicht Ihnen Ihr persönliches Garantie-Zertifikat u. a. auch mit allen Informationen über die System-Energieeffizienz nach der EU-Richtlinie.

Weitere Informationen und Systemgarantie-Bedingungen bei Ihrem Heizungsfachbetrieb oder unter [www.buderus.de/systemgarantie](http://www.buderus.de/systemgarantie)

# Allzeit warmes Wasser mit den Warmwasserspeichern Logalux

Buderus bietet Ihnen viele Möglichkeiten, großen Warmwasserkomfort auf kleinstem Raum einzubinden. Sie können ein Kombigerät wählen, das das Wasser direkt beim Durchlaufen erhitzt. Das spart Platz. Wenn Sie viel warmes Wasser brauchen, sollten Sie sich für einen Logalux Warmwasserspeicher entscheiden. Den hat der Logamax plus GB172 T50 übrigens schon integriert. Auch die Kombination mit regenerativen Energien ist kein Problem. Abgestimmte Solar-Warmwasserspeicher sowie Puffer- und Kombispeicher können problemlos ergänzt werden.

## **Das Plus an Hygiene: mit der Buderus Thermoglasur DUOCLEAN plus.**

Das Logalux Programm bietet kompakte wandhängende bzw. wandstehende Warmwasserspeicher und bodenstehende Modelle bis 300 Liter an. Egal welche Variante Sie für sich auswählen: Alle Teile, die mit Wasser in Berührung kommen, sind zum Schutz vor Korrosion mit der Thermoglasur DUOCLEAN plus versiegelt. Das bedeutet: einwandfreie Trinkwasserhygiene auf lange Sicht.

## **Das Plus an Effizienz: unser neues Wärmedämmmaterial ISO plus.**

Damit die Wärme lange im Speicher bleibt und erst dann genutzt wird, wenn sie gebraucht wird, kommt es auf die richtige Dämmung an. In Speichern von Buderus reduziert eine hochwirksame Wärmedämmung die Energieverluste – und steigert so die Systemeffizienz und Energiekostensparnis.



Logalux H65 W



Logalux S120



Logalux SU160



SMS290



Logalux WU

# Alles effizient geregelt.

Das Regelsystem Logamatic EMS plus führt so intelligent Regie, dass alle Komponenten Ihres Buderus Heizsystems optimal zusammenarbeiten. Im Regelsystem laufen alle relevanten Informationen aus Wärmeerzeuger, Warmwasserspeicher, Solaranlage und den beheizten Räumen für einen optimalen Betrieb zusammen. So weiß das Regelsystem Logamatic EMS plus immer, wie viel Energie aktuell benötigt wird, und passt die Leistung des Heizsystems an den tatsächlichen Bedarf an.

## Intuitive Menüführung.

Die Systembedieneinheit Logamatic RC310 ist bereits auf eine angenehme Wohlfühltemperatur vorprogrammiert. Selbstverständlich können Sie jederzeit spontan manuell nachregeln. Das hochauflösende, hintergrundbeleuchtete und extragroße Grafik-Display unterstützt Sie bei der Bedienung.

# So geht Ihre Heizung online.

Das Buderus Konnektivitätskonzept bietet vielfältige Vernetzungsmöglichkeiten: zum Beispiel über das Internet mit den Buderus Apps und dem Webportal Buderus Control Center Connect, den Anschluss an moderne Smart Home Systeme oder die universelle KNX Schnittstelle zur Integration in hochwertige Hausautomationssysteme. So können alle Geräte von Buderus mit dem Regelsystem Logamatic EMS plus und der Systembedieneinheit Logamatic RC310 in einem interaktiven Netzwerk vereint werden – für besseren Service und besonderen Heizkomfort.



## Konnektivität auf ganzer Linie.

Für eine unkomplizierte und sichere Verbindung mit dem Internet sorgt die im Wärmeerzeuger integrierte Internet-Schnittstelle. Hat der Wärmeerzeuger diese noch nicht, ist eine problemlose Nachrüstung mit dem Gateway Logamatic web KM200 möglich.

## Die Buderus App.

Buderus macht Ihre Heizung mobil: Mit der App MyDevice können Sie Ihr Heizsystem flexibel und mobil regeln – von überall und ganz intuitiv mit dem Smartphone oder Tablet PC.

## Die Heizung immer im Blick: das Buderus Control Center Connect.

Optimieren Sie Ihren Energieverbrauch und greifen Sie jederzeit und von jedem Ort auf Ihr Heizsystem zu: mit dem Buderus Control Center Connect. Damit können Sie Ihr Heizsystem von überall bedienen und überwachen und passen die Heizfunktionen komfortabel an Ihre Bedürfnisse an. Geben Sie Ihr System für den Heizungsfachmann frei, kann dieser eventuelle Anlagenstörungen aus der Ferne prüfen und gegebenenfalls kleinere Anpassungen direkt vornehmen. Oder er erhält über das Buderus ConnectPRO detaillierte Informationen über die Anlage und weiß, welche Ersatzteile er vor Ort benötigt.

## Systembedieneinheit Logamatic RC310



## Buderus Control Center Connect



Mit der Startseite des Buderus Control Center Connect auf den ersten Blick sehen, wie das Heizsystem arbeitet.



QR-Code einscannen und mit dem Buderus Control Center Connect verbinden.  
[www.buderus-connect.de](http://www.buderus-connect.de)

## Buderus MyDevice

Alles unter Kontrolle auch von unterwegs: Temperaturverlauf, Einstellungen und Informationen.



QR-Code einscannen und die Buderus App MyDevice runterladen.  
[qr.buderus.de/apps](http://qr.buderus.de/apps)

# Technische Daten.

Logamax plus		GB172-14	GB172-20
Nennleistungsbereich modulierend	kW	2,914–14,2 <sup>1</sup>	4,7 <sup>1</sup> –20 <sup>1</sup>
Effizienzklasse		A	A
Energieeffizienzklassen-Spektrum		A <sup>++</sup> →G	A <sup>++</sup> →G
Raumheizungs-Energieeffizienz	%	92	92
Warmwasserleistung	kW	15,1	23,8
Abgasrohrdurchmesser	mm	80/125	80/125
Warmwassertemperatur	°C	40–60	40–60
Elektrische Leistungsaufnahme	W	max. 65	max. 67
Höhe x Breite x Tiefe	mm	840x440x350	840x440x350
Gewicht	kg	43	43

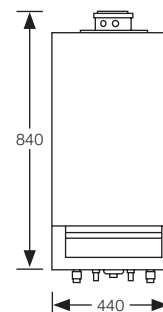

Logamax plus		GB172-24	GB172-24K	GB172 T50
Nennleistungsbereich modulierend	kW	6,6–23,8	6,6–23,8	6,6–24 <sup>1</sup>
Effizienzklasse		A	A	A
Energieeffizienzklassen-Spektrum		A <sup>++</sup> →G	A <sup>++</sup> →G	A <sup>++</sup> →G
Raumheizungs-Energieeffizienz	%	92	92	93
Klasse für die Warmwasserbereitungs-Energieeffizienz		–	A	A
Energieeffizienzklassen-Spektrum		–	A→G	A→G
Warmwasserbereitungs-Energieeffizienz bei durchschnittlichem Klima	%	–	83	81
Lastprofil		–	XL	XL
Warmwasserleistung	kW	29,7	29,7	29,7
Abgasrohrdurchmesser	mm	80/125	80/125	80/125
Warmwassertemperatur	°C	40–60	40–60	40–60
Elektrische Leistungsaufnahme	W	max. 75	max. 75	max. 75
Höhe x Breite x Tiefe	mm	840x440x350	840x440x350	880x600x482
Gewicht	kg	43	44	78

<sup>1</sup> Werte bei Flüssiggas abweichend.

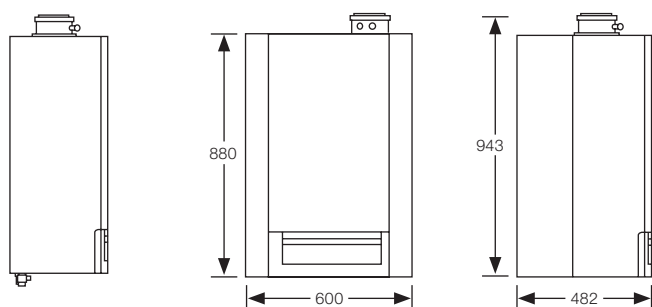

# Die Vorteile auf einen Blick.

## Die Vorteile des Logamax plus GB172:

- hocheffiziente Brennwerttechnik
- großer Leistungsbereich bis zu 1 : 5
- drehzahlgeregelte Hocheffizienzpumpe und bewährter Aluminiumguss-Wärmetauscher
- bewährte Anschlusstechnik zur schnellen Montage, Installation und Wartung
- Stromverbrauch im Stand-by-Betrieb nur 2 Watt
- umfassende Ausstattung mit Hocheffizienzpumpe  $EEl \leq 0,2$ , Sicherheitsventil, 3-Wege-Ventil, Einbaumöglichkeit für integrierbares 12-Liter-Ausdehnungsgefäß (beim Kombigerät bereits integriert)
- integrierte platzsparende Warmwasserbereitung im Durchlaufprinzip beim Kombigerät Logamax plus GB172-24 K

## Die Vorteile des Logamax plus GB172 T50:

- hocheffiziente Brennwerttechnik
- kompakte und platzsparende Lösung für Heizung und Warmwasser
- serienmäßige, drehzahlgeregelte Hocheffizienzpumpe
- bewährter Aluminiumguss-Wärmetauscher für lange Lebensdauer und geringe Verschmutzungsempfindlichkeit
- Stromverbrauch im Stand-by-Betrieb nur 2 Watt
- energiesparend durch hohen Normnutzungsgrad und geringen Stromverbrauch
- ideal für höhere Wasserhärten durch robuste Rohrwendelkonstruktion des Warmwasserspeichers
- schnelle Montage und unkomplizierte Wartung

## Klimaschutz lohnt sich.

Wer jetzt sein Heizsystem regenerativ erweitert, zum Beispiel mit einer Solaranlage oder einem Pelletkaminofen, wird vom Staat unterstützt und kann auf unsere Beratung zählen.

Unsere kostenlose Beratungshotline: Montag bis Freitag, 07:00 bis 19:00 Uhr

**0800 0 2030 00**

[www.buderus.de/staatliche-foerderung](http://www.buderus.de/staatliche-foerderung)



\*In Bezug auf die förderfähigen Bruttoinvestitionskosten. 35% für Pelletkaminöfen, 30% für Solaranlagen.

## Heizsysteme mit Zukunft.

Als Systemexperte entwickeln wir seit 1731 Spitzenprodukte. Ob regenerativ oder klassisch betrieben – unsere Heizsysteme sind solide, modular, vernetzt und perfekt aufeinander abgestimmt. Damit setzen wir Maßstäbe in der Heiztechnologie. Wir legen Wert auf eine ganzheitliche, persönliche Beratung und sorgen mit unserem flächendeckenden Service für maßgeschneiderte, zukunftsfähige Lösungen.

**Buderus**

Bosch Thermotechnik GmbH  
Buderus Deutschland  
35573 Wetzlar

www.buderus.de  
info@buderus.de

# Buderus

Heizsysteme mit Zukunft.

Niederlassung	PLZ/Ort	Straße	Telefon	Telefax	E-Mail-Adresse
1. Aachen	52080 Aachen	Hergelsbendenstr. 30	(0241) 9 68 24-0	(0241) 9 68 24-99	aachen@buderus.de
2. Augsburg	86156 Augsburg	Werner-Heisenberg-Str. 1	(0821) 4 44 81-0	(0821) 4 44 81-50	augsburg@buderus.de
3. Berlin-Tempelhof	12103 Berlin	Bessemerstr. 76A	(030) 7 54 88-0	(030) 7 54 88-160	berlin@buderus.de
4. Berlin/Brandenburg	16727 Velten	Berliner Str. 1	(03304) 3 77-0	(03304) 3 77-1 99	berlin.brandenburg@buderus.de
5. Bielefeld	33719 Bielefeld	Oldermanns Hof 4	(0521) 20 94-0	(0521) 20 94-2 28/2 26	bielefeld@buderus.de
6. Bremen	28816 Stuhr	Lise-Meitner-Str. 1	(0421) 89 91-0	(0421) 89 91-2 35/2 70	bremen@buderus.de
7. Dortmund	44319 Dortmund	Zeche-Norm-Str. 28	(0231) 92 72-0	(0231) 92 72-2 80	dortmund@buderus.de
8. Dresden	01458 Ottendorf-Okrilla	Jakobsdorfer Str. 4-6	(035205) 55-0	(035205) 55-1 11/2 22	dresden@buderus.de
9. Düsseldorf	40231 Düsseldorf	Höherweg 268	(0211) 7 38 37-0	(0211) 7 38 37-21	duesseldorf@buderus.de
10. Erfurt	99091 Erfurt	Alte Mittelhäuser Str. 21	(0361) 7 79 50-0	(0361) 73 54 45	erfurt@buderus.de
11. Essen	45307 Essen	Eckenbergstr. 8	(0201) 5 61-0	(0201) 5 61-2 79	essen@buderus.de
12. Esslingen	73730 Esslingen	Wolf-Hirth-Str. 8	(0711) 93 14-5	(0711) 93 14-6 69	esslingen@buderus.de
13. Frankfurt	63110 Rodgau	Hermann-Staudinger-Str. 2	(06106) 8 43-0	(06106) 8 43-2 03	frankfurt@buderus.de
14. Freiburg	79108 Freiburg	Stübeweg 47	(0761) 5 10 05-0	(0761) 5 10 05-45/47	freiburg@buderus.de
15. Gießen	35394 Gießen	Rödgener Str. 47	(0641) 4 04-0	(0641) 4 04-2 21/2 22	giessen@buderus.de
16. Goslar	38644 Goslar	Magdeburger Kamp 7	(05321) 5 50-0	(05321) 5 50-1 39	goslar@buderus.de
17. Hamburg	21035 Hamburg	Wilhelm-Iwan-Ring 15	(040) 7 34 17-0	(040) 7 34 17-2 67/2 62	hamburg@buderus.de
18. Hannover	30916 Isernhagen	Stahlstr. 1	(0511) 77 03-0	(0511) 77 03-2 42	hannover@buderus.de
19. Heilbronn	74078 Heilbronn	Pfaffenstr. 55	(07131) 91 92-0	(07131) 91 92-2 11	heilbronn@buderus.de
20. Ingolstadt	85098 Großmehring	Max-Planck-Str. 1	(08456) 9 14-0	(08456) 9 14-2 22	ingolstadt@buderus.de
21. Kaiserslautern	67663 Kaiserslautern	Opelkreisel 24	(0631) 35 47-0	(0631) 35 47-1 07	kaiserslautern@buderus.de
22. Karlsruhe	76185 Karlsruhe	Hardeckstr. 1	(0721) 9 50 85-0	(0721) 9 50 85-33	karlsruhe@buderus.de
23. Kassel	34123 Kassel-Waldau	Heinrich-Hertz-Str. 7	(0561) 49 17 41-0	(0561) 49 17 41-29	kassel@buderus.de
24. Kempten	87437 Kempten	Heisinger Str. 21	(0831) 5 75 26-0	(0831) 5 75 26-50	kempten@buderus.de
25. Kiel	24145 Kiel	Edisonstr. 29	(0431) 6 96 95-0	(0431) 6 96 95-95	kiel@buderus.de
26. Koblenz	56220 Bassenheim	Am Gülser Weg 15-17	(02625) 9 31-0	(02625) 9 31-2 24	koblenz@buderus.de
27. Köln	50858 Köln	Toyota-Allee 97	(02234) 92 01-0	(02234) 92 01-2 37	koeln@buderus.de
28. Kulmbach	95326 Kulmbach	Aufeld 2	(09221) 9 43-0	(09221) 9 43-2 92	kulmbach@buderus.de
29. Leipzig	04420 Markranstädt	Handelsstr. 22	(0341) 9 45 13-00	(0341) 9 42 00-62/89	leipzig@buderus.de
30. Lüneburg	21339 Lüneburg	Christian-Herbst-Str. 6	(04131) 2 97 19-0	(04131) 2 23 12-79	lueneburg@buderus.de
31. Magdeburg	39116 Magdeburg	Sudenburger Wuhne 63	(0391) 60 86-0	(0391) 60 86-2 15	magdeburg@buderus.de
32. Mainz	55129 Mainz	Carl-Zeiss-Str. 16	(06131) 92 25-0	(06131) 92 25-92	mainz@buderus.de
33. Meschede	59872 Meschede	Zum Rohland 1	(0291) 54 91-0	(0291) 54 91-30	meschede@buderus.de
34. München	81379 München	Boschetsrieder Str. 80	(089) 7 80 01-0	(089) 7 80 01-2 71	muenchen@buderus.de
35. Münster	48159 Münster	Haus Uhlenkotten 10	(0251) 7 80 06-0	(0251) 7 80 06-2 21	muenster@buderus.de
36. Neubrandenburg	17034 Neubrandenburg	Feldmark 9	(0395) 45 34-0	(0395) 4 22 87 32	neubrandenburg@buderus.de
37. Neu-Ulm	89231 Neu-Ulm	Böttgerstr. 6	(0731) 7 07 90-0	(0731) 7 07 90-82	neu-ulm@buderus.de
38. Norderstedt	22848 Norderstedt	Gutenbergring 53	(040) 7 34 17-0	(040) 50 09-14 80	norderstedt@buderus.de
39. Nürnberg	90425 Nürnberg	Kilianstr. 112	(0911) 36 02-0	(0911) 36 02-2 74	nuernberg@buderus.de
40. Osnabrück	49078 Osnabrück	Am Schürholz 4	(0541) 94 61-0	(0541) 94 61-2 22	osnabrueck@buderus.de
41. Ravensburg	88069 Tettngang	Dr.-Klein-Str. 17-21	(07542) 5 50-0	(07542) 5 50-2 22	ravensburg-tettngang@buderus.de
42. Regensburg	93092 Barbing	Von-Miller-Str. 16	(09401) 8 88-0	(09401) 8 88-49	regensburg@buderus.de
43. Rostock	18182 Bentwisch	Hansestr. 5	(0381) 6 09 69-0	(0381) 6 86 51 70	rostock@buderus.de
44. Saarbrücken	66130 Saarbrücken	Kurt-Schumacher-Str. 38	(0681) 8 83 38-0	(0681) 8 83 38-33	saarbruecken@buderus.de
45. Schwerin	19075 Pampow	Fährweg 10	(03865) 78 03-0	(03865) 32 62	schwerin@buderus.de
46. Tamm	71732 Tamm	Bietigheimer Str. 52	(0711) 9314-750	(0711) 9314-769	tamm@buderus.de
47. Traunstein	83278 Traunstein/Haslach	Falkensteinstr. 6	(0861) 20 91-0	(0861) 20 91-2 22	traunstein@buderus.de
48. Trier	54343 Föhren	Europa-Allee 24	(06502) 9 34-0	(06502) 9 34-2 22	trier@buderus.de
49. Viernheim	68519 Viernheim	Erich-Kästner-Allee 1	(06204) 91 90-0	(06204) 91 90-2 21	viernheim@buderus.de
50. Villingen-Schwenningen	78652 Deißlingen	Baarstr. 23	(07420) 9 22-0	(07420) 9 22-2 22	schwenningen@buderus.de
51. Werder	14542 Werder/Plötzin	Am Magna Park 4	(03327) 57 49-110	(03327) 57 49-111	werder@buderus.de
52. Wesel	46485 Wesel	Am Schornacker 119	(0281) 9 52 51-0	(0281) 9 52 51-20	wesel@buderus.de
53. Würzburg	97228 Rottendorf	Ostring 10	(09302) 9 04-0	(09302) 9 04-1 11	wuerzburg@buderus.de
54. Zwickau	08058 Zwickau	Berthelsdorfer Str. 12	(0375) 44 10-0	(0375) 47 59 96	zwickau@buderus.de

8737803884 (10) HHG 2020/03  
Printed in Germany. Technische Änderungen vorbehalten. Papier hergestellt aus chlorfrei gebleichtem Zellstoff.

Ihr kompetenter Partner für Systemtechnik